



INSTRUCTION MANUAL

PORTABLE FOLDAWAY FAN



MODEL 330100A4T

PLEASE READ THIS MANUAL CAREFULLY BEFORE OPERATING YOUR PRODUCT AND RETAIN THESE INSTRUCTIONS FOR FUTURE REFERENCE

CONTENTS

GB	-----	01-04
ES	-----	05-08
PL	-----	09-12
IT	-----	13-16
DE	-----	17-20
NL	-----	21-24
FR	-----	25-28
PT	-----	29-32

IMPORTANT SAFEGUARDS

1. Please use this product in a safe place to avoid any hazards caused by product damage.
2. To avoid the risk of falling and associated damage, do not place this product on an uneven surface.
3. Do not use the power supply beyond the product load as this could cause overheating and the circuit board to burn out.
4. Do not disassemble or modify this product.
5. The electrical motor of the product can overheat in response to long-term use. It is recommended that the fan is not operated for more than four continuous hours.
6. Do not throw this appliance or treat it roughly as doing so could cause operational issues.
7. Do not place the product in a cool, humid place.
8. Do not throw the product into a fire. Keep the product away from fire and high-heat sources at all times.
9. Warning: This product should not be operated by children under the age of 3.

SPECIFICATIONS

Model No.	330100A4T
Charging input	DC 5 V 2A
Power Consumption	6.5 W
Dimensions	L195*W195*H1000 mm
Battery Capacity	8000 mAh

COMPONENT OVERVIEW

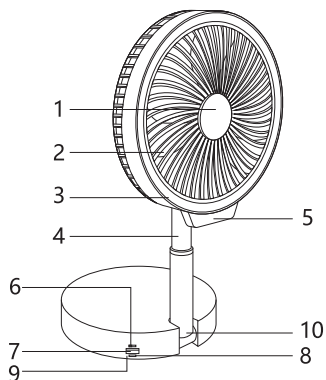

1. Fan grille
2. Fan blade
3. LED light
4. Extendable pole
5. Control panel
6. Power switch
7. Mobile phone charging slot
8. Battery charging slot
9. Charging indicator (blue)
10. Locking position

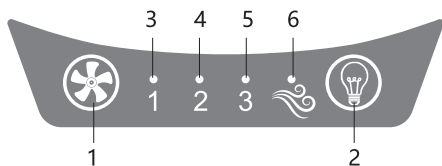

1. ON/OFF/SPEED switch
2. LED light
3. Low speed
4. Medium speed
5. High speed
6. Natural airflow

OPERATING INSTRUCTIONS

1. Make sure the power switch is in the off position. Unfold the fan by pulling it upwards.
2. Extend the fan according to the arrow direction.
3. Set the fan angle to 90° vertically.
4. Flip the fan base 180° backwards

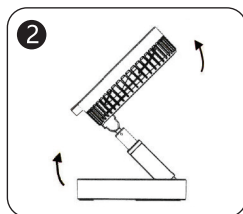
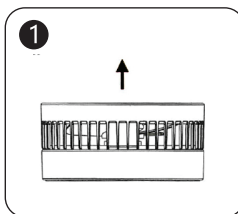

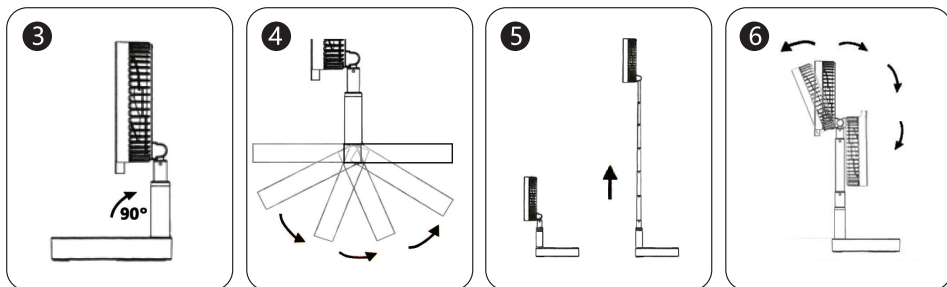

according to the arrow direction, then lock the pole in position.

- The fan can be extended to a maximum height of up to 100 cm. Pull the pole up or down gently to adjust the height.
- The fan can be positioned face down and bent backwards according to the direction of the arrow.



HOW TO USE

1. On/Off: Turn the power switch to the ON position, press the  button on the control panel to turn the fan on or off.

2. Speed/Natural wind: Press the  button continuously to adjust the fan speed through 1 (Low), 2 (Medium), 3 (High), and  (Natural). In the natural airflow speed setting, the fan speed alternates between different speeds to imitate natural wind flow). The corresponding indicator will illuminate.

3. LED light: Press the  button on the control panel to turn the LED light on or off. Note: When the LED light is on, while the fan is running, the fan automatically operates in the 1 (low) speed.

4. Mobile charging: To charge a mobile phone, plug the cable into the USB port on the fan base.

5. Battery charging: Plug the cable into the USB port on the fan base to charge the battery. It takes 4.5 hours to recharge the battery from empty to full.

6. Battery power status: While charging the battery or operating the fan, the status light blinks every 10s.

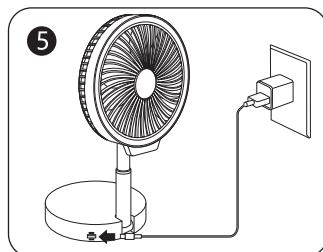
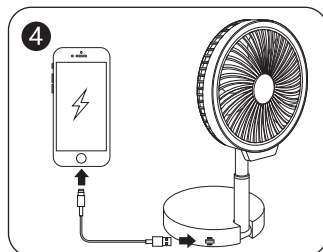

Power	Number of times indicator light blinks
0-25%	1
26-50%	2
51-75%	3
76-99%	4
100%	Always on

CLEANING AND MAINTENANCE

1. Before cleaning and performing maintenance, make sure the power switch is in the OFF position.
2. Open the front grille by turning it counter-clockwise.
3. Use only a dry cloth to clean the front grille and fan guard.

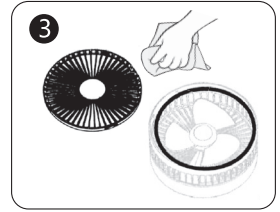
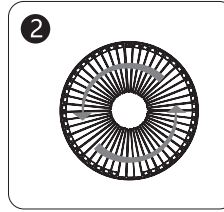

DISPOSAL



You can help protect the environment.

Please remember to respect local regulations: Take non-working electrical equipment to an appropriate waste disposal centre.

WARRANTY: 2 YEARS

INDICACIONES DE SEGURIDAD

1. Utilice este producto en un lugar seguro para evitar cualquier peligro causado por daños del producto.
2. Para evitar el riesgo de caídas y daños asociados, no coloque este producto sobre una superficie irregular.
3. No utilice la fuente de alimentación con una carga diferente a la del producto, ya que podría provocar un sobrecalentamiento y la placa del circuito podría quemarse.
4. No desmonte ni modifique este producto.
5. El motor eléctrico del producto puede sobrecalentarse como consecuencia de un uso prolongado. Se recomienda no utilizar el ventilador durante más de cuatro horas seguidas.
6. No tire este aparato ni lo trate de forma brusca, ya que podría causar problemas de funcionamiento.
7. No coloque el producto en lugares fríos y húmedos.
8. No arroje el producto al fuego. Mantenga el producto alejado del fuego y de las fuentes de calor.
9. Advertencia: Los niños menores de tres años no deben utilizar este producto.

ESPECIFICACIONES

Número de modelo	330100A4T
Entrada de la carga	DC 5 V 2 A
Consumo de energía	6,5 W
Dimensiones	195 x 195 x 1000 mm
Capacidad de la batería	8000 mAh

RESUMEN DE LOS COMPONENTES

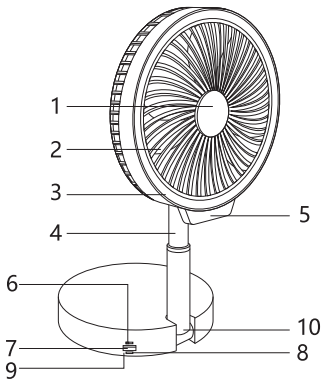

1. Rejilla del ventilador
2. Aspas del ventilador
3. Luz LED
4. Poste extensible
5. Panel de control
6. Interruptor de encendido
7. Ranura de carga para teléfonos móviles
8. Ranura de carga de la batería
9. Indicador de carga (azul)
10. Posición de bloqueo

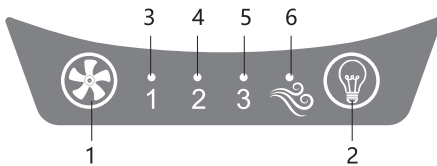

1. Interruptor ON/OFF/SPEED
2. Luz LED
3. Velocidad baja
4. Velocidad media
5. Velocidad alta
6. Aire natural

INSTRUCCIONES DE FUNCIONAMIENTO

1. Asegúrese de que el interruptor esté en la posición de apagado. Despliegue el ventilador tirando de él hacia arriba.
2. Extienda el ventilador siguiendo la dirección de la flecha.
3. Ajuste el ángulo del ventilador a 90°

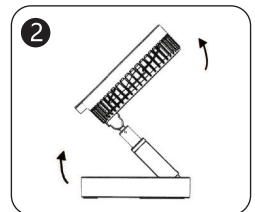
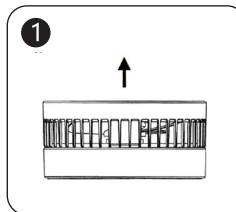



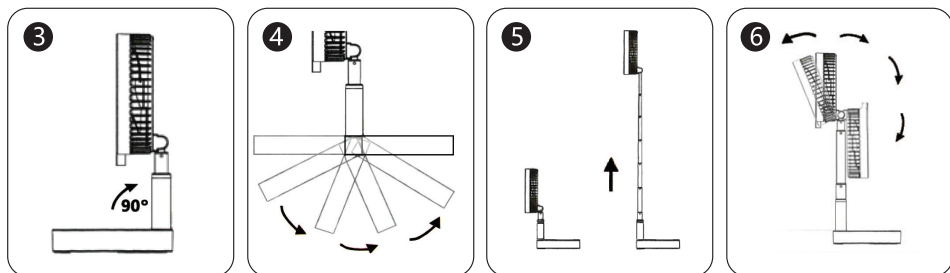

en sentido vertical.

4. Gire la base del ventilador 180° hacia atrás siguiendo la dirección de la flecha y luego asegure el poste en su posición.
5. El ventilador puede extenderse hasta una altura máxima de 100 cm. Tire del poste hacia arriba o hacia abajo suavemente para ajustar la altura.
6. El ventilador puede colocarse boca abajo y doblarse hacia atrás siguiendo la dirección de la flecha.



MODO DE USO

1. On/Off: coloque el interruptor de encendido en la posición ON, pulse el botón  del panel de control para encender o apagar el ventilador.
2. Velocidad/Aire natural: mantenga pulsado el  botón para ajustar la velocidad del ventilador a 1 (Baja), 2 (Media), 3 (Alta) y  (Natural). En el ajuste de velocidad de aire natural, la velocidad del ventilador alternará entre diferentes velocidades para imitar el flujo natural del aire). El indicador correspondiente se iluminará.
3. Luz LED: pulse el botón  del panel de control para encender o apagar la luz LED. Nota: Cuando la luz LED está encendida mientras el ventilador está funcionando, funcionará automáticamente en la velocidad 1 (baja).
4. Carga de móviles: para cargar un teléfono móvil, conecte el cable al puerto USB de la base del ventilador.
5. Carga de la batería: enchufe el cable en el puerto USB de la base del ventilador para cargar la batería. La batería tarda 4,5 horas en recargarse por completo.
6. Estado de la batería: mientras se carga la batería o funciona el ventilador, la luz de estado parpadeará cada 10 segundos.

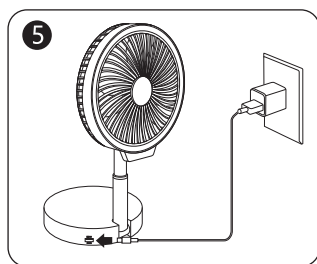
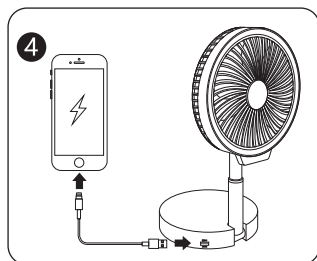

Potencia	Número de veces que parpadea el indicador luminoso
0-25 %	1
26-50 %	2
51-75 %	3
76-99 %	4
100 %	Siempre encendido

LIMPIEZA Y MANTENIMIENTO

1. Antes de limpiar y realizar el mantenimiento, asegúrese de que el interruptor esté en la posición de apagado.
2. Abra la rejilla frontal girándola en sentido antihorario.
3. Utilice solamente un paño seco para limpiar la rejilla frontal y el protector del ventilador.

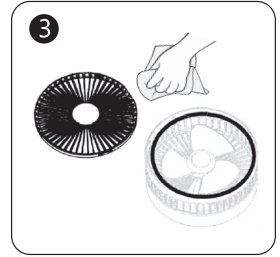
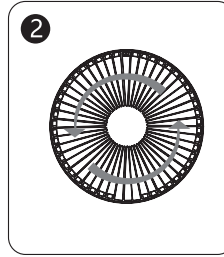

DESHECHO



Puede ayudar a proteger el medio ambiente.

Recuerde que debe respetar la normativa local: llevar los equipos eléctricos que no funcionen a un centro de eliminación de residuos adecuado.

GARANTÍA: dos años cuyo origen de defecto sea un defecto de fabricación.

WAŻNE ZALECENIA DOT. BEZPIECZEŃSTWA

1. Korzystaj z tego produktu w bezpiecznym miejscu, aby uniknąć zagrożeń spowodowanych uszkodzeniem produktu.
2. Aby uniknąć ryzyka upadku i związanych z tym uszkodzeń, nie umieszczaj tego produktu na nierównej powierzchni.
3. Nie używaj zasilacza przekraczającego zdolności obciążeniowe produktu, ponieważ może to spowodować przegrzanie i spalenie płytki drukowanej.
4. Nie demontuj ani nie modyfikuj tego produktu.
5. Silnik elektryczny produktu może się przegrzać w efekcie długotrwałego użytkowania. Zaleca się, aby wentylator nie pracował dłużej niż cztery godziny bez przerwy.
6. Nie rzucaj tym urządzeniem ani nie obchodź się z nim brutalnie, ponieważ może to spowodować problemy z jego funkcjonowaniem.
7. Nie umieszczaj tego produktu w chłodnym, wilgotnym miejscu.
8. Nie wrzucaj tego produktu do ognia. Trzymaj ten produkt zawsze z dala od ognia i źródeł wysokiej temperatury.
9. Ostrzeżenie: ten produkt nie powinien być obsługiwany przez dzieci poniżej 3 roku życia.

SPECYFIKACJA

Nr modelu	330100A4T
Wejście ładowania	DC 5 V 2A
Zużycie energii	6,5 W
Wymiary	dł. 195 x sz. 195 x wys. 1000 mm
Pojemność baterii	8000 mAh

OPIS CZĘŚCI

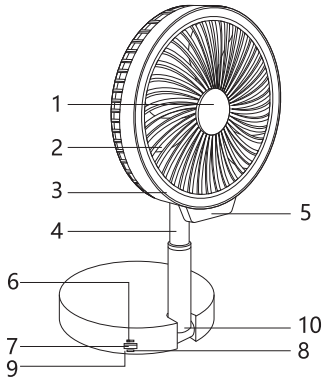

- 1.Kratka wentylatora
- 2.Łopatka wentylatora
- 3.Lampa LED
- 4.Wysuwany drążek
- 5.Panel sterowania
- 6.Przełącznik zasilania
- 7.Gniazdo ładowania telefonu komórkowego
- 8.Gniazdo ładowania baterii
- 9.Wskaźnik ładowania (niebieski)
- 10.Pozycja blokowania

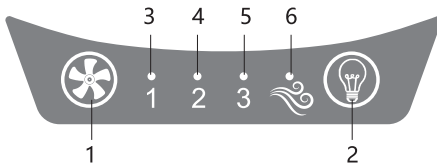

- 1.Przełącznik WŁ./WYŁ./PRĘDKOŚĆ
- 2.Lampa LED
- 3.Mała prędkość
- 4.Średnia prędkość
- 5.Duża prędkość
- 6.Naturalny przepływ powietrza

INSTRUKCJA UŻYTKOWANIA



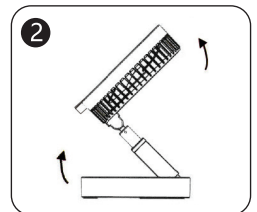
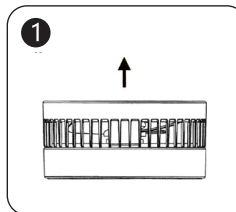

- 1.Sprawdź, czy przełącznik jest w pozycji wyłączenia (OFF). Rozłóż wentylator, pociągając go do góry.
- 2.Wysuń wentylator zgodnie z kierunkiem strzałki.
- 3.Ustaw kąt wentylatora na 90° w pionie.

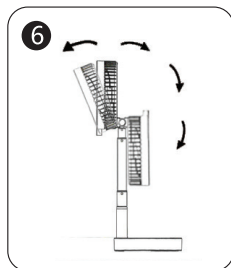
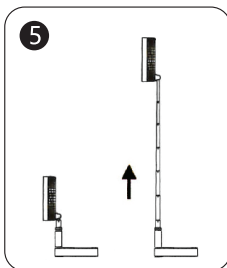
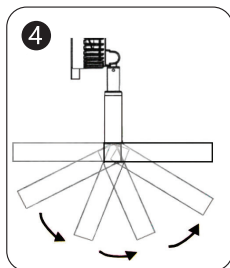
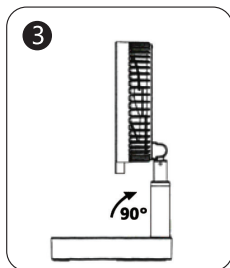

4. Obróć podstawę wentylatora o 180° do tyłu zgodnie z kierunkiem strzałki, a następnie zablokuj drążek w odpowiedniej pozycji.
5. Wentylator można wysunąć do maksymalnej wysokości do 100 cm. Delikatnie pociągnij drążek w górę lub w dół, aby wyregulować wysokość.
6. Wentylator można ustawić przodem do dołu i wygiąć do tyłu zgodnie z kierunkiem strzałki.



SPOSÓB UŻYTKOWANIA

1. On/Off: ustaw przełącznik zasilania w pozycji ON, naciśnij  przycisk na panelu sterowania, aby włączyć lub wyłączyć wentylator.
2. Prędkość/naturalny powiew: Naciskaj przycisk  w sposób ciągły, aby dostosować prędkość wentylatora w zakresie 1 (mała), 2 (średnia), 3 (duża) i  (naturalna). W ustawieniu prędkości naturalnego przepływu powietrza prędkość wentylatora jest zmienna, imitując naturalny podmuch wiatru. Odpowiednia kontrolka zaświeci się.
3. Dioda LED: naciśnij przycisk  na panelu sterowania, aby włączyć lub wyłączyć diodę LED. Uwaga: gdy dioda LED świeci, podczas gdy wentylator pracuje, wentylator ustawi się automatycznie na prędkości 1 (niskiej).
4. Ładowanie mobilne: aby naładować telefon komórkowy, podłącz kabel do portu USB na podstawie wentylatora.
5. Ładowanie baterii: podłącz kabel do portu USB na podstawie wentylatora, aby naładować baterię. Naładowanie całkowicie rozładowanego akumulatora trwa 4,5 godziny.
6. Stan naładowania baterii: podczas ładowania baterii lub pracy wentylatora lampka stanu miga co 10 sekund.

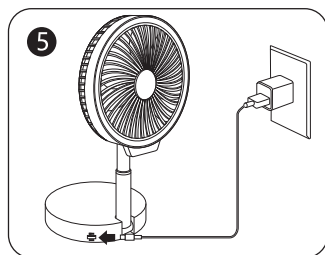
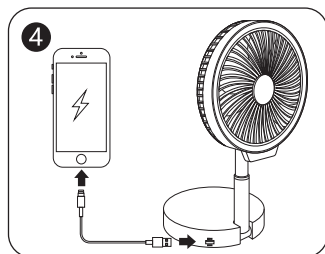

Moc	Liczba mignięć kontrolki
0-25%	1
26-50%	2
51-75%	3
76-99%	4
100%	Zawsze włączona

CZYSZCZENIE I KONSERWACJA

1. Przed czyszczeniem i konserwacją upewnij się, że wyłącznik zasilania jest w pozycji OFF.
2. Otwórz przednią kratkę, obracając ją w lewo.
3. Do czyszczenia przedniej kratki i osłony wentylatora używaj wyłącznie suchej ściereczki.

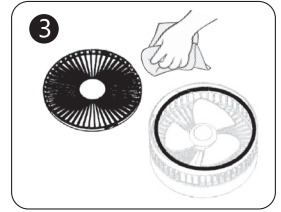
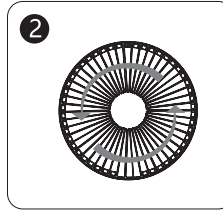

UTYLIZACJA



Możesz przyczynić się do ochrony środowiska.

Pamiętaj o stosowaniu się do lokalnych przepisów – zostawiaj nie działający sprzęt elektryczny w odpowiednich punktach utylizacji odpadów.

GWARANCJA: DWA LATA

IMPORTANTI MISURE DI SICUREZZA =

1. Utilizzare questo prodotto in un luogo sicuro per evitare qualsiasi rischio causato da possibili malfunzionamenti.
2. Per evitare il rischio di caduta e danni associati, posizionare questo prodotto su una superficie piana e regolare.
3. Non utilizzare un alimentatore con un carico superiore a quello del prodotto, in quanto ciò potrebbe causare il surriscaldamento e la fusione del circuito.
4. Non smontare o modificare questo prodotto.
5. Il motore elettrico del prodotto può surriscaldarsi con l' utilizzo prolungato. Si consiglia di non tener azionato il ventilatore per più di quattro ore consecutive.
6. Non gettare a terra l' apparecchio e non maneggiarlo in maniera brusca, poiché ciò potrebbe causare problemi di funzionamento.
7. Non posizionare il prodotto in un luogo freddo e umido.
8. Non gettare il prodotto nel fuoco. Tenere sempre il prodotto lontano dal fuoco e da fonti di calore intenso.
9. Avvertenza: questo prodotto non deve essere utilizzato da bambini di età inferiore a 3 anni.

SPECIFICHE TECNICHE

Modello N.	330100A4T
Tensione in entrata	DC 5V 2A
Consumo	6.5 W
Dimensioni	L195*W195*H1000 mm
Capacità batteria	8000 mAh

PANORAMICA PRODOTTO

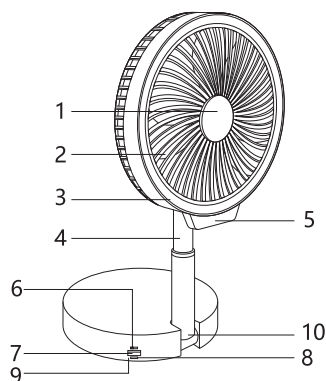

1. Griglia
2. Pale
3. Luce LED
4. Asta telescopica
5. Pannello di controllo
6. Interruttore
7. Porta per ricarica telefono
8. Porta ricarica batteria
9. Indicatore di carica (blu)
10. Posizione di blocco

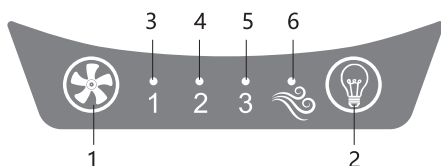

1. Interruttore ON/OFF/SPEED
2. Luce LED
3. Velocità Bassa
4. Velocità Media
5. Velocità Alta
6. Modalità Naturale

PREPARAZIONE

1. Assicurarsi che l'interruttore sia posizionato su OFF. Aprire il ventilatore tirandolo verso l'alto.
2. Allungare il ventilatore secondo la direzione della freccia.
3. Impostare il ventilatore in verticale a 90° di angolazione.

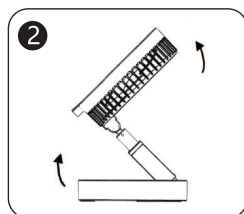
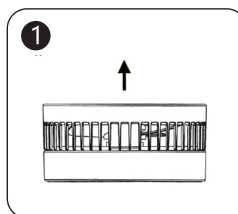

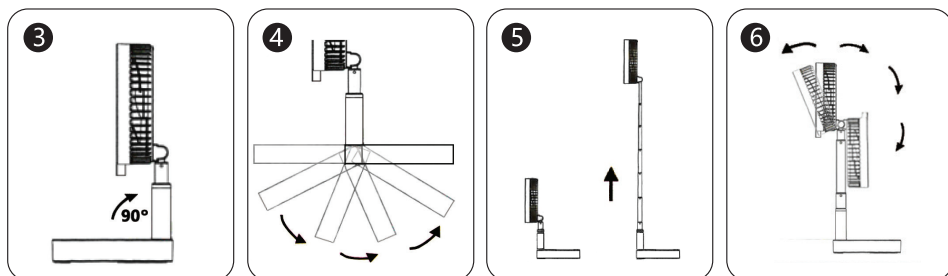

4. Capovolgere la base del ventilatore di 180° all'indietro secondo la direzione della freccia, quindi bloccare l'asta in posizione.
5. Il ventilatore può essere allungato fino a un'altezza massima di 100cm. Tirare delicatamente l'asta verso l'alto o verso il basso per regolare l'altezza.
6. Il ventilatore può essere posizionato a faccia in giù o piegato all'indietro, come mostrato in figura.



UTILIZZO

1. Accensione/Spegnimento: Portare l'interruttore in posizione ON, quindi premere il tasto  sul pannello di controllo per accendere o spegnere il ventilatore.

2. Velocità/Modalità Naturale: Premere più volte il tasto  per regolare la velocità della ventola passando tra 1 (bassa), 2 (media), 3 (alta) e (naturale) . L'indicatore corrispondente si illuminerà. In modalità naturale, la velocità della ventola si alterna tra diverse velocità per replicare il flusso naturale del vento.

3. Luce LED: Premere il tasto  sul pannello di controllo per accendere o spegnere la luce LED. Nota: quando la luce LED è accesa, mentre la ventola è in funzione, la ventola funziona automaticamente alla velocità 1 (bassa).

4. Ricarica telefono: Per caricare un telefono cellulare, collegare il cavo alla porta USB posta sulla base.

5. Ricarica batteria: Collegare il cavo di alimentazione alla porta USB sulla base del ventilatore per ricaricare la batteria. Ci vogliono 4,5 ore per ricaricare completamente una batteria del tutto scarica.

6. Stato di carica della batteria: Durante la ricarica della batteria o il funzionamento del ventilatore, l' indicatore luminoso lampeggia ogni 10 secondi.

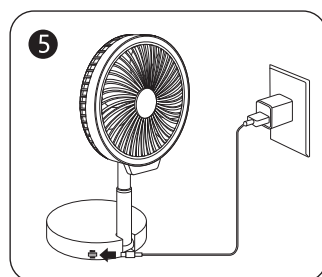
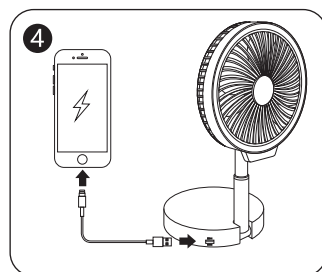

Potenza	Numero di lampeggi della spia luminosa
0-25%	1
26-50%	2
51-75%	3
76-99%	4
100%	Sempre accesa

PULIZIA E MANUTENZIONE

1. Prima di eseguire interventi di pulizia o manutenzione, assicurarsi che l'interruttore sia posizionato su OFF.
2. Aprire la griglia ruotandola in senso antiorario.
3. Utilizzare solo un panno asciutto per pulire la griglia e la protezione del ventilatore.

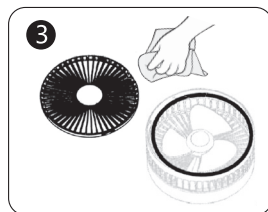
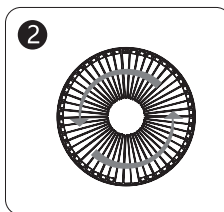

SMALTIMENTO



Puoi aiutarci a proteggere l'ambiente.

Ricordati di rispettare le normative locali: Porta le apparecchiature elettriche non funzionanti in un centro di smaltimento rifiuti appropriato.

GARANZIA: DUE ANNI

WICHTIGE SCHUTZKLAUSELN

1. Bitte verwenden Sie dieses Produkt an einem sicheren Ort, um Gefahren durch Produktschäden zu vermeiden.
2. Um das Risiko eines Sturzes und damit verbundener Schäden zu vermeiden, stellen Sie dieses Produkt nicht auf eine unebene Fläche.
3. Verwenden Sie das Netzteil nicht über die Produktlast hinaus, da dies zu Überhitzung und zum Durchbrennen der Platine führen kann.
4. Dieses Produkt darf nicht zerlegt oder modifiziert werden.
5. Der Elektromotor des Geräts kann bei längerem Gebrauch überhitzen. Es wird empfohlen, den Ventilator nicht länger als vier Stunden ununterbrochen zu betreiben.
6. Werfen Sie das Gerät nicht um und behandeln Sie es nicht grob, da dies zu Betriebsstörungen führen kann.
7. Stellen Sie das Produkt nicht an einem kühlen, feuchten Ort auf.
8. Werfen Sie das Produkt nicht ins Feuer. Halten Sie das Produkt stets von Feuer und Wärmequellen fern.
9. Warnung: Dieses Produkt sollte nicht von Kindern unter 3 Jahren bedient werden.

SPEZIFIKATIONEN

Modell Nr.	330100A4T
Ladung Eingang	DC 5 V 2 A
Stromverbrauch	6,5 W
Abmessungen	L 195 * B 195 * H 1000 mm
Batteriekapazität	8000 mAh

KOMPONENTENÜBERSICHT

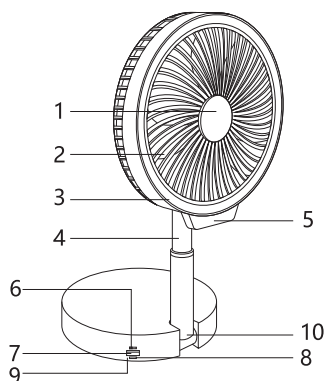

1. Ventilatorgitter
2. Ventilatorflügel
3. LED-Licht
4. Ausziehbare Stange
5. Bedienfeld
6. Netzschalter
7. Ladeschacht für Mobiltelefone
8. Akku-Ladeschacht
9. Ladeanzeige (blau)
10. Verriegelungsposition

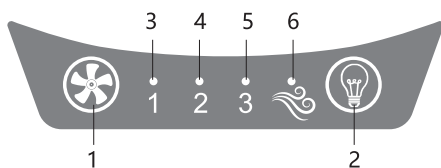

1. ON/OFF/SPEED-Schalter
2. LED-Licht
3. Niedrige Geschwindigkeit
4. Mittlere Geschwindigkeit
5. Hohe Geschwindigkeit
6. Natürlicher Luftstrom

BETRIEBSANLEITUNG



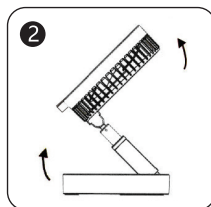
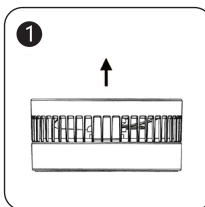

1. Vergewissern Sie sich, dass der Netzschalter in der Position „Aus“ steht. Klappen Sie den Ventilator aus, indem Sie ihn nach oben ziehen.
2. Fahren Sie das Gebläse entsprechend der Pfeilrichtung aus.
3. Stellen Sie den Lüfterwinkel auf 90° vertikal.

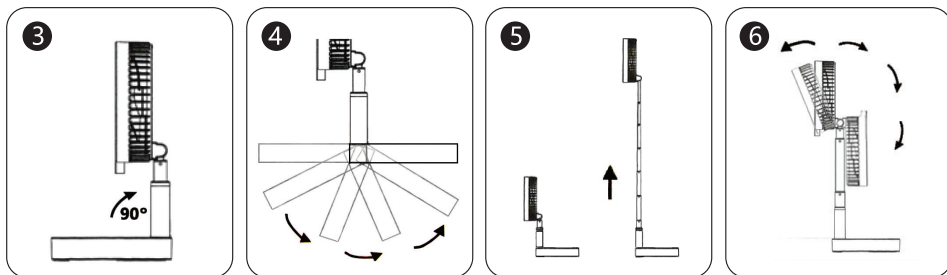

4. Klappen Sie den Ventilatorsockel entsprechend der Pfeilrichtung um 180° nach hinten und verriegeln Sie dann die Stange in ihrer Position.
5. Der Ventilator kann auf eine maximale Höhe von bis zu 100 cm ausgefahren werden. Ziehen Sie die Stange vorsichtig nach oben oder unten, um die Höhe einzustellen.
6. Der Ventilator kann mit der Vorderseite nach unten und in Pfeilrichtung nach hinten gebogen werden.

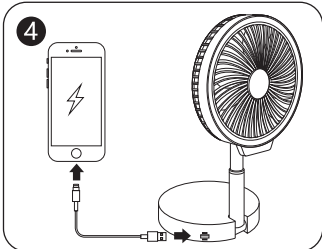
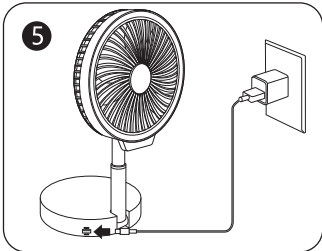

ANWENDUNGSWEISE

1. Ein/Aus: Schalten Sie den Netzschalter auf ON und drücken Sie die  Taste auf dem Bedienfeld, um den Ventilator ein- oder auszuschalten.
2. Geschwindigkeit/Natürliches Gebläse: Drücken Sie die  Taste kontinuierlich, um die Gebläsegeschwindigkeit zwischen 1 (niedrig), 2 (mittel), 3 (hoch) und  (natürlich) einzustellen. Bei der Einstellung für den natürlichen Luftstrom wechselt die Gebläsegeschwindigkeit zwischen verschiedenen Geschwindigkeiten, um einen natürlichen Windstrom zu imitieren.) Die entsprechende Anzeige leuchtet auf.
3. LED-Licht: Drücken Sie die  Taste auf dem Bedienfeld, um die LED-Leuchte ein- oder auszuschalten. Hinweis: Wenn die LED-Leuchte bei laufendem Gebläse leuchtet, arbeitet das Gebläse automatisch mit der Stufe 1 (niedrig).
4. Mobiles Aufladen: Um ein Mobiltelefon aufzuladen, stecken Sie das Kabel in den USB-Anschluss am Ventilatorfuß. 
5. Aufladen des Akkus: Stecken Sie das Kabel in den USB-Anschluss am Ventilatorfuß, um den Akku aufzuladen. Es dauert 4,5 Stunden, um den leeren Akku ganz aufzuladen. 
6. Batteriestatus: Während des Aufladens des Akkus oder des Betriebs des Ventilators blinkt die Statusanzeige alle 10 Sekunden.

Strom	Anzahl der Blinksignale der Kontrollleuchte
0-25 %	1
26-50 %	2
51-75 %	3
76-99 %	4
100 %	Immer eingeschaltet

REINIGUNG UND WARTUNG

1. Vergewissern Sie sich vor der Reinigung und Wartung, dass der Netzschalter in der Position OFF steht.
2. Öffnen Sie das Frontgitter, indem Sie es gegen den Uhrzeigersinn drehen.
3. Reinigen Sie das Frontgitter und die Ventilatorhaube nur mit einem trockenen Tuch.

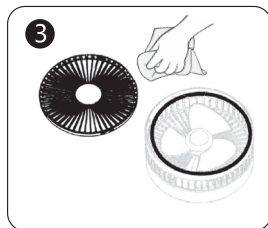
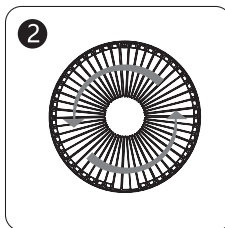

ENTSORGUNG



Sie können dazu beitragen, die Umwelt zu schützen.

Bitte beachten Sie die örtlichen Vorschriften: Bringen Sie nicht mehr funktionierende Elektrogeräte zu einer geeigneten Entsorgungsstelle.

GEWÄHRLEISTUNG: 2 JAHRE

BELANGRIJKE VEILIGHEIDSMATREGELEN

1. Gebruik dit product op een veilige plaats om gevaren door productschade te voorkomen.
2. Plaats dit product niet op een oneffen oppervlak om het risico op vallen en de bijbehorende schade te voorkomen.
3. Gebruik niet meer stroom dan de maximale productbelasting, aangezien dit oververhitting kan veroorzaken en hierdoor de printplaat kan doorbranden.
4. Demonteer of wijzig de het product niet.
5. De elektromotor van het product kan bij langdurig gebruik oververhit raken. Het wordt aanbevolen om de ventilator niet langer dan vier uur achtereenvolgend te laten draaien.
6. Gooi dit apparaat niet weg en ga er niet ruw mee om, omdat dit operationele problemen kan veroorzaken.
7. Plaats het product niet op een koele, vochtige plaats.
8. Gooi het product niet in het vuur. Houd het product te allen tijde uit de buurt van vuur en hittebronnen.
9. Waarschuwing: Dit product mag niet worden bediend door kinderen jonger dan 3 jaar.

SPECIFICATIES

Model No.	330100A4T
Opladingang	DC 5 V 2A
Stroomverbruik	6,5 W
Afmetingen	L195*B195*H1000 mm
Batterijcapaciteit	8000 mAh

OVERZICHT VAN DE COMPONENTEN

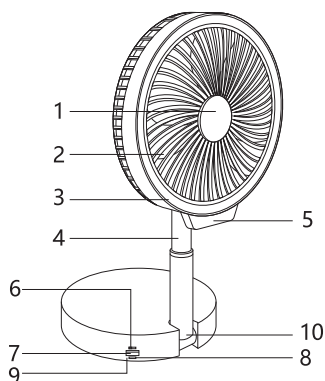

1. Ventilatorrooster
2. Ventilatorblad
3. LED verlichting
4. Uitschuifbare paal
5. Bedieningspaneel
6. Aan/uit-schakelaar
7. Oplaadsleuf voor mobiele telefoon
8. Batterij-oplaadsleuf
9. Oplaadindicator (blauw)
10. Vergrendelingspositie

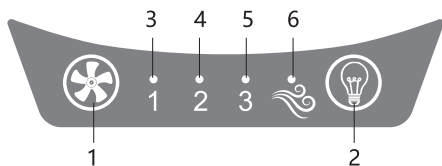

1. AAN/UIT/ SNELHEID-schakelaar
2. LED verlichting
3. Lage snelheid
4. Gemiddelde snelheid
5. Hoge snelheid
6. Natuurlijke luchtstroom

BEDIENINGSVOORSCHRIFTEN

1. Zorg ervoor dat de aan/uit-schakelaar op "uit" staat. Vouw de ventilator uit door deze naar boven te trekken.
2. Schuif de ventilator uit volgens de richting van de pijl.
3. Stel de ventilatorhoek in op 90° verticaal.

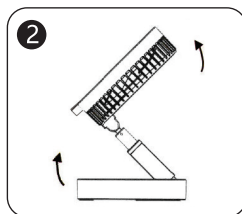
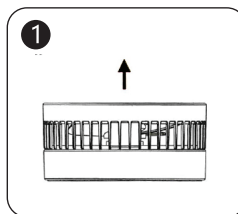

4. Draai de ventilatorbasis 180° naar achteren in de richting van de pijl en vergrendel vervolgens de paal op zijn plaats.
5. De ventilator is uitschuifbaar tot een maximale hoogte van 100 cm. Trek de paal voorzichtig omhoog of omlaag om de hoogte aan te passen.
6. De ventilator kan met de voorkant naar beneden worden geplaatst en naar achteren worden gebogen in de richting van de pijl.

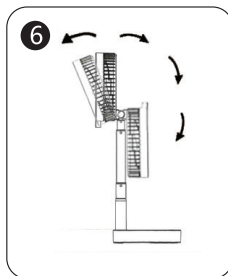
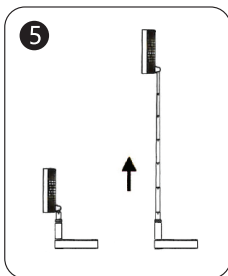
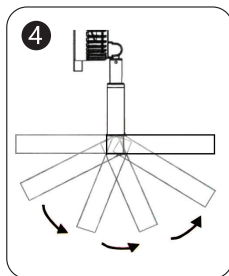
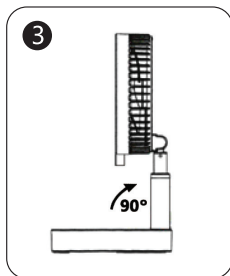

GEBRUIK

1. Aan/Uit: Zet de aan/uit-schakelaar in de AAN-stand, druk op de  knop op het bedieningspaneel om de ventilator in of uit te schakelen.

2. Snelheid/Natuurlijke wind: Druk continu op de  knop om de ventilatorsnelheid aan te passen: 1 (Laag), 2 (Medium), 3 (Hoog) en  (Natuurlijk). Bij de instelling van de natuurlijke luchtstroomsnelheid wisselt de ventilatorsnelheid tussen verschillende snelheden om de natuurlijke windstroom te imiteren. Het bijbehorende indicatielampje gaat branden.

3. LED verlichting Druk op de  knop op het bedieningspaneel om de LED-verlichting in of uit te schakelen. Opmerking: Wanneer het LED-lampje brandt, terwijl de ventilator draait, werkt de ventilator automatisch op de 1e (lage) snelheid.

4. Mobiel opladen: Om een mobiele telefoon op te laden, steekt u de kabel in de USB-poort op de ventilatorbasis.

5. Batterij opladen: sluit de kabel aan op de USB-poort op de ventilatorbasis om de batterij op te laden. Het duurt 4,5 uur om de batterij van leeg naar vol op te laden.

6. Batterijstatus: Tijdens het opladen van de batterij of het bedienen van de ventilator knippert het statuslampje elke 10s.

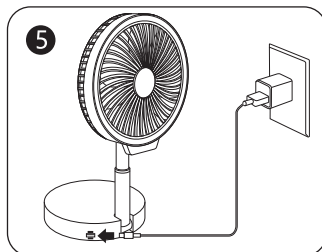
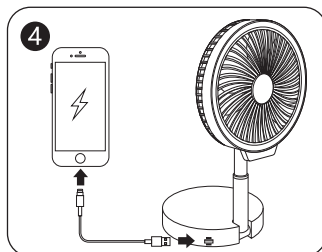

Stroom	Aantal keren dat het indicatielampje knippert
0-25%	1
26-50%	2
51-75%	3
76-99%	4
100%	Altijd aan

REINIGING EN ONDERHOUD

1. Zorg ervoor dat de stroomschakelaar in de UIT-stand staat voordat u reinigt en onderhoud uitvoert.
2. Open het voorrooster door het tegen de klok in te draaien.
3. gebruik alleen een droge doek om het voorrooster en de ventilatorkap te reinigen.

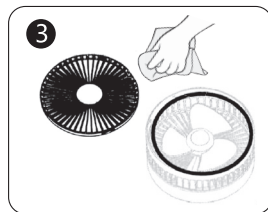
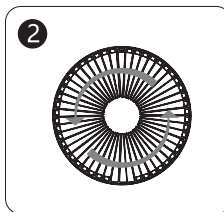

AFVALVERWERKING



U kunt het milieu helpen beschermen.

Denk eraan om de lokale voorschriften te respecteren. Breng niet-werkende elektrische apparaten naar een geschikt afvalverwerkingscentrum.

GARANTIE: TWEE JAAR

CONSIGNES DE SÉCURITÉ IMPORTANTES

1. Veuillez utiliser cet appareil dans un endroit sécurisé pour éviter tout danger causé par des dommages à celui-ci.
2. Pour éviter les risques de chute et les dommages associés, ne placez pas cet appareil sur une surface inégale.
3. N'utilisez pas l'alimentation au-delà de la charge de l' appareil car cela pourrait provoquer une surchauffe et le circuit imprimé griller.
4. Ne démontez pas et ne modifiez pas cet appareil.
5. Le moteur électrique de l' appareil peut surchauffer en réponse à une utilisation prolongée. Il est recommandé de ne pas faire fonctionner le ventilateur pendant plus de quatre heures consécutives.
6. Ne jetez pas cet appareil ou ne le traitez pas brutalement car cela pourrait causer des problèmes de fonctionnement.
7. Ne placez pas l' appareil dans un endroit frais et humide.
8. Ne jetez pas l' appareil au feu. Maintenez l' appareil loin du feu et de sources de chaleur élevée à tout moment.
9. Avertissement : cet appareil ne doit pas être utilisé par des enfants de moins de 3 ans.

CARACTÉRISTIQUES

Modèle n°	330100A4T
Charge d' entrée	DC 5 V 2A
Puissance	6.5 W
Dimensions	195*195*1000 mm (L*I*h)
Capacité de la batterie	8000 mAh

SCHEMA

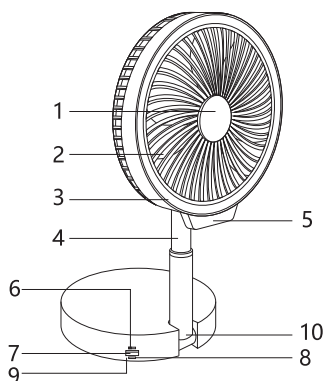

- 1.Grille
- 2.Pale
- 3.Lumière LED
- 4.Pied extensible
- 5.Panneau de commande
- 6.Interrupteur
- 7.Chargement pour téléphone portable
- 8.Chargement de la batterie
- 9.Indicateur de charge (bleu)
- 10.Verrouillage

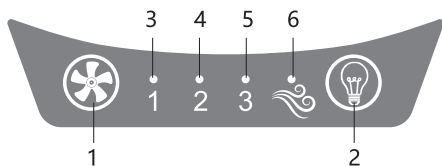

- 1.ON/OFF/VITESSE
- 2.Lumière LED
- 3.Basse vitesse
- 4.Vitesse moyenne
- 5.Haute vitesse
- 6.Flux d' air naturel

FONCTIONNEMENT

- 1.Assurez-vous que l'interrupteur d'alimentation est en position d'arrêt. Dépliez le ventilateur en le tirant vers le haut.
- 2.Déployez le ventilateur selon le sens de la flèche.
- 3.Réglez l'angle du ventilateur à 90 ° verticalement.

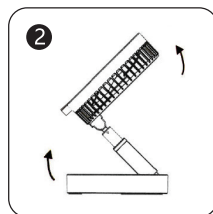
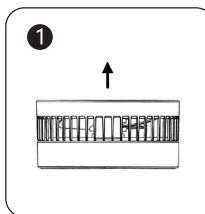

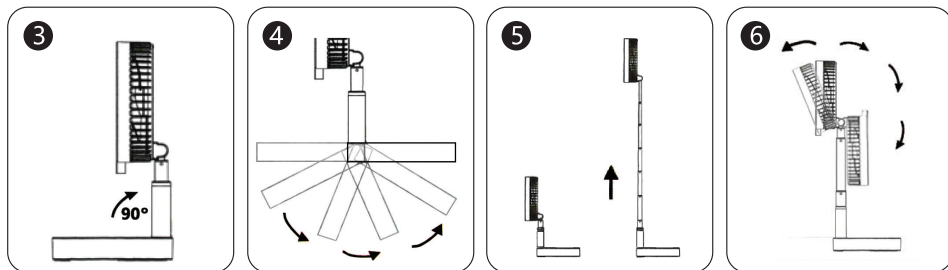

4. Retournez la base du ventilateur à 180 ° vers l'arrière selon la direction de la flèche, puis verrouillez le pied en position.
5. Le ventilateur peut être étendu jusqu'à une hauteur maximale de 100 cm. Tirez doucement le pied vers le haut ou vers le bas pour ajuster la hauteur.
6. Le ventilateur peut être positionné face vers le bas et plié vers l'arrière selon le sens de la flèche.



UTILISATION

1. On/Off: Mettez l'interrupteur d'alimentation sur la position ON et appuyez sur le bouton  du panneau de commande pour allumer ou éteindre le ventilateur.

2. Vitesse/Air naturel: Appuyez sur le bouton  en continu pour régler la vitesse du ventilateur sur 1 (faible), 2 (moyenne), 3 (élevée) et  (Naturel). Avec le réglage de flux d'air naturel, la vitesse du ventilateur alterne entre différentes vitesses pour imiter le flux naturel du vent. L'indicateur correspondant s'allumera.

3. Lumière LED: Appuyez sur le bouton  du panneau de commande pour allumer ou éteindre la lumière LED. Remarque : lorsque le voyant LED est allumé, pendant que le ventilateur fonctionne, le ventilateur fonctionne automatiquement à la vitesse 1 (basse).

4. Chargement mobile: Pour charger un téléphone portable, branchez le câble dans le port USB de la base du ventilateur.

5. Chargement de la batterie: Branchez le câble dans le port USB de la base du ventilateur pour charger la batterie. Il faut 4,5 heures pour recharger la batterie complètement.

6. État de l'alimentation de la batterie: Lors du chargement de la batterie ou du fonctionnement du ventilateur, l'indicateur d'état clignote toutes les 10 secondes.

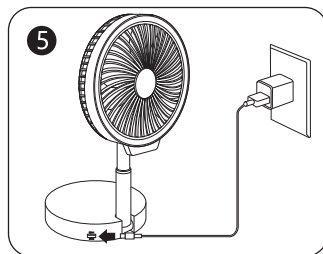
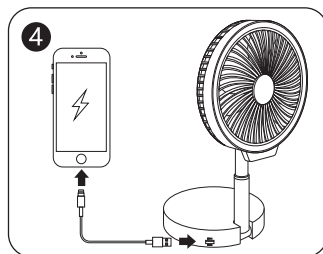

Puissance	Nombre de fois où le voyant lumineux clignote
0-25%	1
26-50%	2
51-75%	3
76-99%	4
100%	Toujours allumé

NETTOYAGE ET ENTRETIEN

1. Avant de nettoyer et d'effectuer l'entretien, assurez-vous que l'interrupteur d'alimentation est en position OFF.
2. Ouvrez la grille avant en la tournant dans le sens inverse des aiguilles d'une montre.
3. Utilisez uniquement un chiffon sec pour nettoyer la grille avant et la protection du ventilateur.

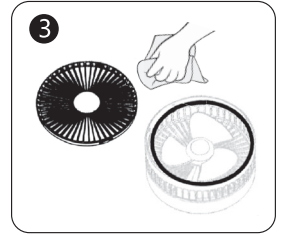
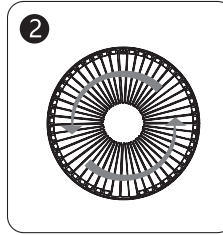

RECYCLAGE



Vous pouvez contribuer à protéger l'environnement.

N'oubliez pas de respecter les réglementations locales : apportez les équipements électriques non fonctionnels dans un centre d'élimination des déchets approprié.

GARANTIE: DEUX ANS

IMPORTANTES SALVAGUARDAS

1. Por favor, use este produto em um local seguro para evitar quaisquer perigos causados por danos ao produto.
2. Para evitar o risco de queda e dano associado, não coloque este produto em uma superfície desigual.
3. Não use a fonte de alimentação para além da carga do produto, pois isso pode causar superaquecimento e a placa de circuito é queimar.
4. Não desmonte ou modifique este produto.
5. O motor elétrico do produto pode superaquecer em resposta ao uso a longo prazo. Recomenda-se que o ventilador não seja operado por mais de quatro horas contínuas.
6. Não jogue este aparelho ou tratá-lo aproximadamente, pois isso pode causar problemas operacionais.
7. Não coloque o produto em um lugar legal e úmido.
8. Não jogue o produto em um incêndio. Mantenha o produto longe de fogo e fontes de alta temperatura em todos os momentos.
9. AVISO: Este produto não deve ser operado por crianças com menos de 3 anos de idade.

ESPECIFICAÇÕES

Modelo No.	330100A4T
Entrada de carregamento	DC 5 V 2A
Consumo de energia	6.5 W
Dimensões	L195*W195*H1000 mm
Capacidade de carga	8000 mAh

VISÃO GERAL DO COMPONENTE

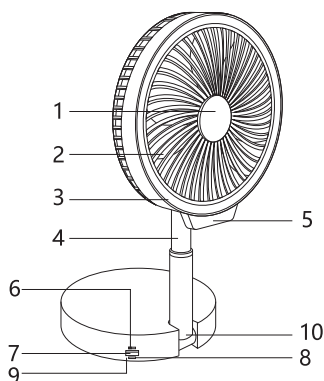

1. Ventoinha Grille.
2. lâmina de ventilador.
3. Luz LED
4. Pólo extensível
5. Painel de controle
6. Switch de energia
7. Slot de carregamento do telefone móvel
8. Slot de carregamento da bateria
9. Indicador de carregamento (azul)
10. Posição de bloqueio

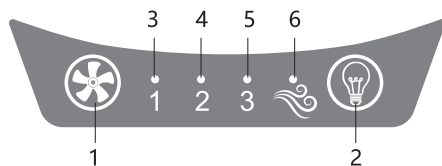

1. Interruptor On / Off / Velocidade
2. LED LED.
3. baixa velocidade
4. Velocidade média
5. alta velocidade
6. Fluxo de ar natural

INSTRUÇÕES DE OPERAÇÃO

1. Certifique-se de que a chave de alimentação esteja na posição OFF. Desdobre o ventilador puxando-o para cima.
2. Estenda o ventilador de acordo com a direção da seta.
3. Defina o ângulo do ventilador para 90 ° verticalmente.

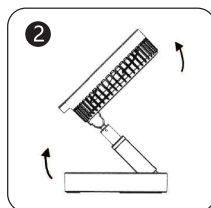
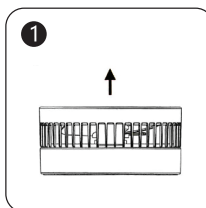

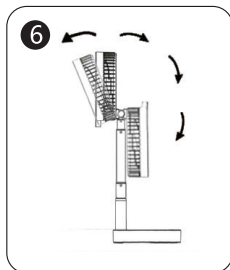
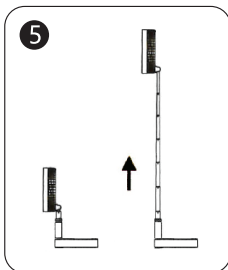
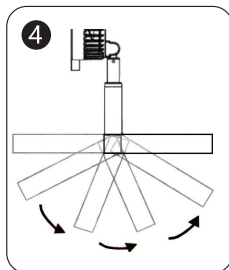
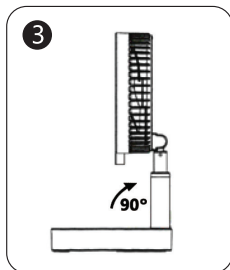

4. Vire a base do ventilador 180 ° para trás de acordo com a direção da seta, em seguida, trave o poste na posição.
5. O ventilador pode ser estendido a uma altura máxima de até 100 cm. Puxe o poste para cima ou para baixo suavemente para ajustar a altura.
6. O ventilador pode ser posicionado voltado para baixo e inclinado para trás de acordo com a direção da seta.



COMO USAR

1. ON / OFF: Gire a chave de alimentação para a posição ON, pressione o botão  no painel de controle para ligar ou desligar o ventilador.

2. Vento / vento natural: pressione o botão  continuamente para ajustar a velocidade do ventilador através de 1 (baixo), 2 (médio), 3 (alto) e  (natural). Na configuração de velocidade do fluxo de ar natural, a velocidade do ventilador alterna entre diferentes velocidades para imitar o fluxo de vento natural). O indicador correspondente iluminará.

3. LED: Pressione o botão  no painel de controle para ligar ou desligar a luz LED. Nota: Quando a luz LED estiver ligada, enquanto o ventilador estiver sendo executado, o ventilador opera automaticamente na velocidade 1 (baixa).

4. Carregamento móvel: Para carregar um telefone celular, conecte o cabo na porta USB na base de ventilador.

5. Carregamento da bateria: Conecte o cabo na porta USB na base de ventilador para carregar a bateria. Demora 4,5 horas para recarregar a bateria vazia para cheia.

6. Status da energia da bateria: Ao carregar a bateria ou operar o ventilador, a luz de status pisca a cada 10.

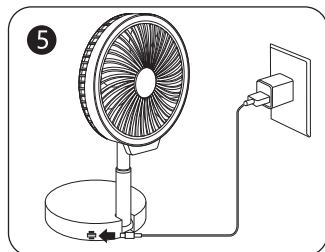
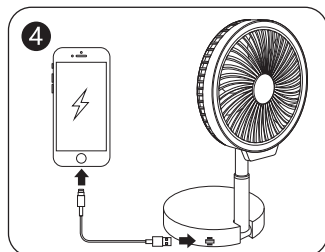

Potência	Número de vezes a luz indicadora pisca
0-25%	1
26-50%	2
51-75%	3
76-99%	4
100%	Sempre ligado

LIMPEZA E MANUTENÇÃO

1. Antes de limpar e executar a manutenção, verifique se o interruptor de energia está na posição OFF.
2. Abra a grade frontal girando-a no sentido anti-horário.
3. Use apenas um pano seco para limpar a grade frontal e a guarda do ventilador.

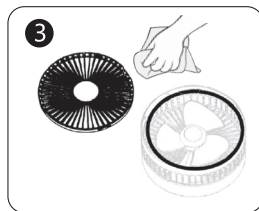
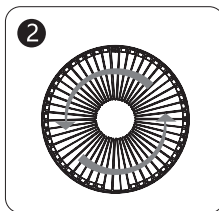

DISPOSIÇÃO



Pode ajudar a proteger o meio ambiente.

Por favor, lembre-se de respeitar os regulamentos locais: tomar equipamento elétrico não trabalhador para um centro de descarte de resíduos apropriados.

GARANTIA: DOIS ANOS



ITALIA MARKET SRL
VIA DELLE INDUSTRIE, 9/1 20883 MEZZAGO(MB), ITALIA
P.IVA: IT10502730962



[HTTP://WWW.AIGOSTAR.COM](http://www.aigostar.com)
MADE IN P.R.C